

Iratrendező szerkezetek

2019.01.07.

Árlista

(Bruttó árak)

Bontatlan doboz tétel esetén.

(A dobozban lévő mennyiségek, a táblázat utolsó előtti rovatában szerepelnek, ezeket a gyártók néha változtatják, érdeklődéskor pontosítjuk.)

Bontott doboz tétel rendelése esetén felárat számolunk fel.

Az árlistában szerepel a teljes doboz, és a bontott db bruttó ár.

A szerkezetek kis db számban is rendelhetőek, akár 1-10 db a fenti felárral.

A szerkezet forgalmazás, nem a fő profilunk, ezért előfordulhatnak hosszabb átfutási idők is.

Egyedi import esetén 1-3 hét.

(Pontos megrendelési, fizetési információk a lap alján.)

Ha van a kért tétel raktáron, 1 - 4 nap az átfutási idő.

Az alábbi listában, a gyakrabban használt szerkezetek szerepelnek csak.

Ha más méretű, kivitelű szerkezetre van szüksége, érdeklődjön e-mailban.

Megrendelés:

Kapcsolat tartó: Gyenis Attila

e-mail: info@mappagyartas.hu

mobil: 20 499 5696

tel: 1 633 3178, 72 521 095

(Ha esetleg nem tudjuk felvenni,
hagyjon üzenetet, adja meg elérhetőségét, visszahívjuk.)

Fax: 1 633 3167

[Megrendelés Űrlap küldés](#)

[Teljes katalógus PDF formában itt](#)

Cikkszám	méret mm	Kép	Megnevezés	csomagolás db/doboz	Bontott doboz ár Ft/db (Bruttó)	Teljes doboz esetén Bruttó ár Ft/db
Villámzáras szerkezet						
IMP102 (LC100 A1T)	szélesség:100mm		Villámzáras szerkezet	600db	75Ft	65Ft



Csíptetős szerkezetek

<p>IMP193 (C30100C10) IMP193A</p>	<p>szélesség:100mm, furat Ø 4,2 mm, furat távolság 73mm</p>		<p>Csíptetős szerkezet Csíptetős szerkezet akasztós</p>	<p>1000db</p>	<p>75Ft 75Ft</p>	<p>65Ft 65Ft</p>
<p>IMP193 PTA</p>	<p>szélesség:100mm, furat Ø 4,2 mm, furat távolság 73mm</p>		<p>Csíptetős szerkezet tolltartós, akasztós</p>	<p>700db</p>	<p>185Ft</p>	<p>175Ft</p>
<p>TC110 A10</p>	<p>szélesség:110mm, furat távolság:101mm</p>		<p>Csíptetős szerkezet, csipeszes</p>	<p>1000db</p>	<p>100Ft</p>	<p>87Ft</p>



IMP 106

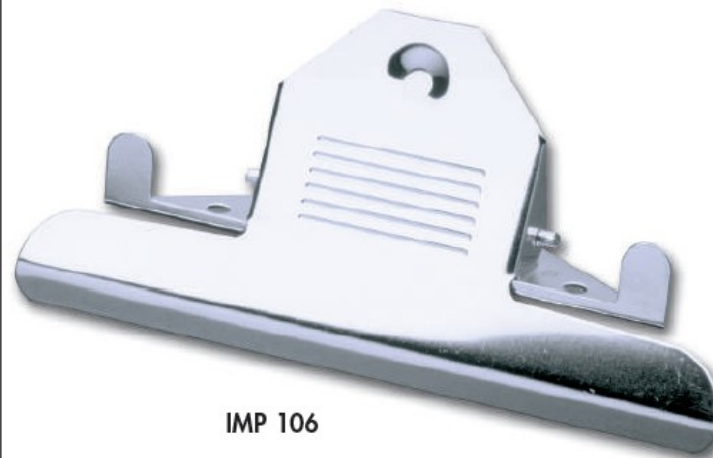
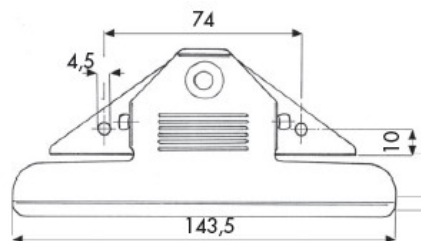

IMP 106

Csíptetős szerkezet extra erős, felakasztható.

200db

240

205

szélesség 118mm

Jelenleg nem rendelhető !

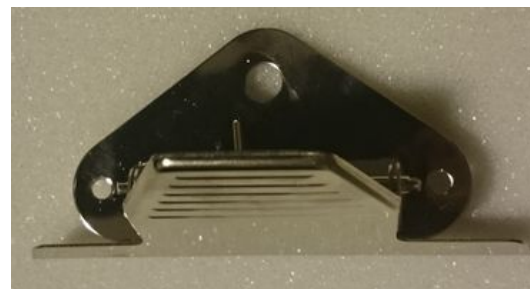
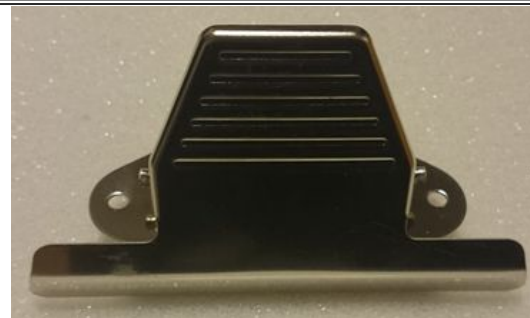

Csíptetős szerkezet extra erős, felakasztható.

300db

220Ft

190Ft

"O" gyűrűs szerkezetek

2 "O" gyűrűs (gyűrű távolság 80mm)



	A	B	C	D	E	F						
MAR 112 02 13									Gyűrűs szerkezet "O" 2 gyűrűs	1500db	82Ft	71Ft
	80	9,5	17	17	112	104						
MAR 112 02 16									Gyűrűs szerkezet "0" 2 gyűrűs	1200db	81Ft	70Ft
	80	12,5	20	20	112	104						
MAR 112 02 20									Gyűrűs szerkezet "0" 2 gyűrűs	800db	83Ft	72Ft
	80	15	25,5	25,5	125	116						
MAR 125 02 25									Gyűrűs szerkezet "0" 2 gyűrűs	500db	85Ft	74Ft
	80	20	30	30	125	116						
MAR 125 02 30									Gyűrűs szerkezet "0" 2 gyűrűs	400db	99Ft	87Ft
	80	25	35	34,5	125	121						
MAR 125 02 35									Gyűrűs szerkezet "0" 2 gyűrűs	250db	128Ft	112Ft
	80	29,5	40	42	125	121.5						
MAR 125 02 40									Gyűrűs szerkezet "0" 2 gyűrűs	200db	132Ft	115Ft
	80	34.5	45.5	45	125	121.5						
MAR 125 02 45									Gyűrűs szerkezet "0" 2 gyűrűs	200db	135Ft	117Ft
	80	40	50.5	51	125	121.5						

4"O" gyűrűs (gyűrű távolság 45-65-45mm)



	A	B	C	D	E	F						
MAR 210 04 13									Gyűrűs szerkezet "0" 4 gyűrűs	500db	178Ft	160Ft
	45/65/45	9.5	17	17	210	200						
MAR 210 04 16									Gyűrűs szerkezet "0" 4 gyűrűs	250db	178Ft	160Ft
	45/65/45	13	20,5	20,5	210	200						
MAR 210 04 20									Gyűrűs szerkezet "0" 4 gyűrűs	300db	179Ft	165Ft
	45/65/45	14	22,5	23	210	200						
MAR 210 04 25									Gyűrűs szerkezet "0" 4 gyűrűs	250db	184Ft	168Ft
	45/65/45	21	30,5	31	210	200						

4"O" gyűrűs (gyűrű távolság 80mm)



	A	B	C	D	E	F						
MAR 280 04 13									Gyűrűs szerkezet "0" 4 gyűrűs	300db	180Ft	156Ft
	---80---	10,5---	17---	17---	280---	276						
MAR 280 04 16									Gyűrűs szerkezet "0" 4 gyűrűs	300db	160Ft	139Ft
	---80---	12,5---	20---	20---	280---	276						
MAR 280 04 20									Gyűrűs szerkezet "0" 4 gyűrűs	300db	150Ft	130Ft
	---80---	15---	25,5---	25,5---	280---	276						
MAR 280 04 25									Gyűrűs szerkezet "0" 4 gyűrűs	250db	170Ft	147Ft
	---80---	20---	30---	30---	280---	276						
MAR 280 04 30									Gyűrűs szerkezet "0" 4 gyűrűs	220db	195Ft	174Ft
	---80---	25---	35---	35---	280---	276						
MAR 280 04 35									Gyűrűs szerkezet "0" 4 gyűrűs	200db	231Ft	199Ft
	---80---	30---	40---	41---	280---	276						
MAR 280 04 40									Gyűrűs szerkezet "0" 4 gyűrűs	200db	241Ft	210Ft
	---80---	34,5---	45,5---	45---	280---	276						
MAR 280 04 45									Gyűrűs szerkezet "0" 4 gyűrűs	50db	495Ft	431Ft
	---80---	40---	50,5---	51---	280---	276						

"D" gyűrűs szerkezetek

2D gyűrűs (gyűrű távolság 80mm)



MAR 125 02 16 D									Gyűrűs szerkezet	250db	88Ft	76Ft
--------------------	--	--	--	--	--	--	--	--	-------------------------	-------	------	------

	---80-----16----25.5----26-----125-----114		"D" 2 gyűrűs			
MAR 123 02 20 D	---80-----20-----27-----30-----125-----114			400db	88Ft	76Ft
MAR 125 02 25 D	---80-----25-----33-----35-----125-----114			400db	88Ft	76Ft
MAR 125 02 30 D	---80-----30-----37-----41-----125-----114			400db	95Ft	83Ft
MAR 125 02 35 D	---80-----33.5---40-----45-----125-----114			320db	109Ft	95Ft
MAR 125 02 40 D	---80-----40-----42.5--51-----125-----114			320db	133Ft	116Ft
MAR 125 02 45 D	---80-----45-----45-----56.5-----125-----114			320db	155Ft	135Ft
MAR 125 02 50 D	---80-----50-----48-----62-----125-----114			200db	220Ft	180Ft
MAR 125 02 55 D	---80-----55-----55-----71-----125-----114		100db	241	210Ft	

4D gyűrűs (gyűrű távolság 80mm)



MAR 290 04 20 D	 ---80-----20----27---30-----290-----281		Gyűrűs szerkezet "D" 4 gyűrűs	250db	197Ft	172Ft
MAR 290 04 25 D	---80-----25-----30-----34.5-----290-----281			220db	197Ft	172Ft
MAR 290 04 30 D	---80-----30-----37-----41-----291-----282			250db	245Ft	213Ft
MAR 290 04 35 D	---80-----33.5---40---45-----291-----282			200db	300Ft	262Ft
MAR 290 04 40 D	---80-----40-----42.5--51-----291-----282			160db	326Ft	283Ft
MAR 290 04 45 D	---80-----45-----45-----56.5---291-----282			160db	346Ft	302Ft
MAR 290 04 50 D	---80-----50-----48-----62-----291-----282			120db	516Ft	450Ft
MAR 290 04 55 D	---80-----55-----55-----72-----291-----282			50db	534Ft	465Ft
MAR 290 04 60 D	---80-----60-----58-----77-----291-----282			50db	584Ft	519Ft
MAR 290 04 65 D	---80-----65-----64---82-----290-----281			90db	591Ft	530Ft

6 gyűrűs kioldó gombos (gyűrű távolság 19-19-50-19-19mm)



MRP 171 06 16		Gyűrűs szerkezet "O" 6 gyűrűs	200db	240Ft	210Ft
	19-19-51-19-19-11-20-21-180-108				
MRP 171 06 20	19-19-51-19-19-16-24-25.5-180-108	Gyűrűs szerkezet "O" 6 gyűrűs	200db	385Ft	340Ft
MRP 171 06 25	19-19-51-19-19-16-31.5-31.7-180-108	Gyűrűs szerkezet "O" 6 gyűrűs	200db	405Ft	357

**2U gyűrűs (gyűrű távolság 80mm)
Karos kioldós**

XX

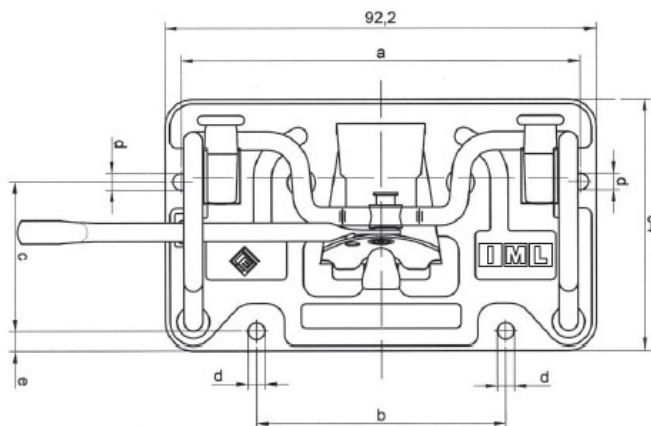
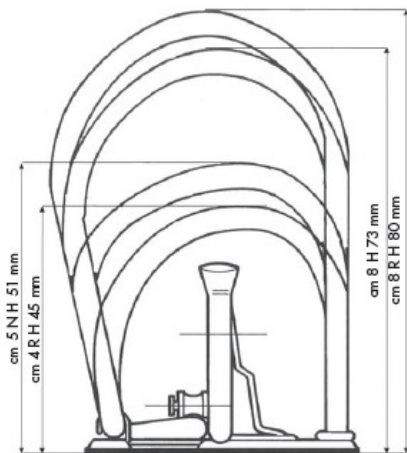

XX 5	magassága: 51mm		Gyűrűs szerkezet "U" 2 gyűrűs karos kioldós		159Ft	145Ft
XX 8	magassága: 75mm		Gyűrűs szerkezet "U" 2 gyűrűs karos kioldós		168Ft	155Ft
XX 8R	magassága: 80mm		Gyűrűs szerkezet "U" 2 gyűrűs karos kioldós		170Ft	158Ft

Leszorító szerkezet



EBB	leszorító szerkezet lyuktáv 80mm		Leszorító		32Ft	28Ft
-----	----------------------------------	--	-----------	--	------	------

Szegecsek

<p>Kétrészes szegecs, króm (talp + fej) 9 mm hosszú</p>	<p>A:9mm, B:2,5 mm, C:9mm. D:9mm, E:3,5mm</p>		<p>kétrészes szegecs a fenti szerkezetek rögzítéséhez</p>	<p>10.000db/ csomag A megadott ár egy pár talp+fej nettó ára 10Edb alatti rendelés esetén 15% felár. (Súly alapján tudjuk kimérni)</p>	<p>6.90Ft</p>	<p>6.10Ft</p>
---	---	--	---	--	---------------	---------------

<p>Kétrészes szegecs, króm (talp + fej) 6 mm hosszú</p>	<p>A:9mm, B:2,5 mm, C:6mm. D:9mm, E:3,5mm</p>		<p>kétrészes szegecs a fenti szerkezetek rögzítéséhez</p>	<p>10.000db/ csomag A megadott ár egy pár talp+fej nettó ára 10Edb alatti rendelés esetén 15% felár. (Súly alapján tudjuk kimérni)</p>	<p>6.90Ft</p>	<p>6.10Ft</p>
---	---	--	---	--	---------------	---------------





Díszcsavarok

Díszcsavar TUI	<p>Színek: arany, nikkel, antikolt Menet méret, M3, öntvény lábhossza 4 vagy 6 mm Szükséges lyukméret: 4 mm fej mérete 9,5x9,5 mm (négyzet) szár átmérő 4 mm</p> <p>A hátsó csavar kérhető különböző hosszban, 4mm menethosszúságú (fekete színű), 6 és 8 mm menethosszúságú (réz színű).</p>		díszcsavar, étlapoknál használjuk.	100db /csomag	109Ft	95Ft
-------------------	---	--	--	------------------	-------	------

Díszcsavar FU1	<p>Színek: arany, nikkel. Menet méret, M4, öntvény lábhossza.5-8-10-15-20-25 mm (6 féle méretben) Szükséges lyukméret: 5 mm fej mérete 10 mm (kör). szár átmérő 5 mm</p>		díszcsavar, hossza 5-8mm 10-15mm 15-20-25mm	100db /csomag	100Ft 105Ft 110Ft	90Ft 94Ft 99Ft
-------------------	--	---	---	------------------	-------------------------	----------------------

Dízsarkok, sarok védők

Sarokdíz fém,	23x23 mm-es fém sarokdíz (sarok védő) mappákra, réz anyagból.		100db /csomag	59Ft	51Ft
------------------	---	--	------------------	------	------

sarok védő Arany színű					
Sarokdíz fém, sarok védő króm színű	23x23 mm-es fém sarokdíz (sarok védő) mappákra, rozsdamentes acélból.			100db /csomag	59Ft 51Ft
					Bruttó bontott ár
					Bruttó csomag ár

FIGYELEM a méretek tájékoztató adatok, a konkrét típusnál változhat kismértékben, a felfogatási furat távolság, és a talp hossz és a szélesség!

**A gyűrű átmérő, és osztás fix méret, nem változik.
Tehát a rögzítő lyukak helyét, csak a szerkezet átvétele után határozzák meg!
Előre nem szabad kilyukasztani !**

Az árak bruttó árak a szállítási költséget nem tartalmazzák.
Az árak jelentős 5% feletti EUR/HUF deviza ár változás esetén változnak.

Bontott doboz rendelése esetén, felárat számolunk fel.

**A doboz térfogat is változhat, és ezzel a db/doboz érték is.
Konkrét megrendelés esetén
tudjuk pontosítani a mennyiséget.
Nagyobb tétel esetén, más típusok is rendelhetőek.
A fentiek általában raktáron lévő, gyakoribb típusok.**

Szállítási átfutási idő, ha van raktáron 1-3 nap.
Megrendeléskor visszaigazoljuk, hogy mikor tudjuk küldeni.
(Ha nincs raktáron, akkor 2 hét is lehet az átfutási idő.)

Fizetési feltételek:
**Utánvétes, vagy előre átutalásos formában tudjuk
vállalni a megrendeléseket.**
Egyes szerkezetek csak előre átutalásos formában vásárolhatóak.

A megrendelés visszaigazolásakor, küldjük a
proforma számlát, ha van raktáron a termék.

Megrendelés:
Kapcsolat tartó: Gyenis Attila

e-mail: info@mappagyartas.hu

mobil: 20 499 5696

tel: 1 633 3178, 72 521 095

(Ha esetleg nem tudjuk felvenni,
hagyjon üzenetet, adja meg elérhetőségét, visszahívjuk.)

Fax: 1 633 3167

[Megrendelés Űrlap küldés](#)

Információ a szerkezeteket rögzítő szegecsekről, és használatukról.

A 2 részes szegecs kalapáccsal és elütő szerzámmal, felüthető, ha nincs szegecselő gép.
Az egyrészes szegecs nehezebben kezelhető, inkább géppel javasolt használni.



Lyukasztó, és elütő szerzám
két részes szegecshez, kis szériás
kézi elütés esetén.

Mi nem forgalmazzuk, bőrdíszmű és cipész kellék boltokban
kapható általában.

(A lyukasztó mérete 3-as.)

A kézi elnyomógép így néz ki:



[vissza a főoldalra](#)